

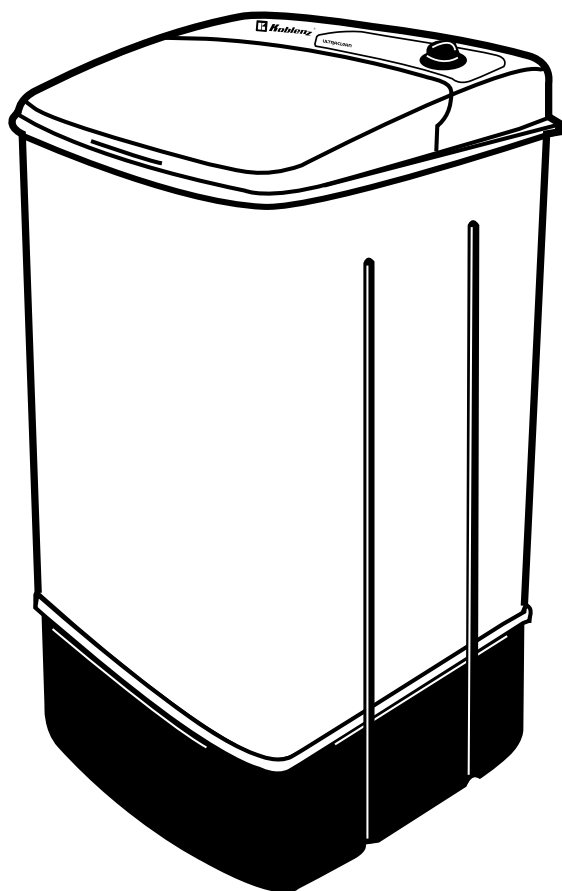

IMPORTANTE

Lea este Manual de Operación
antes de conectar su lavadora



Modelos:
LCK50



IMPORTANT

Read this Operation Manual before
connecting your Washer

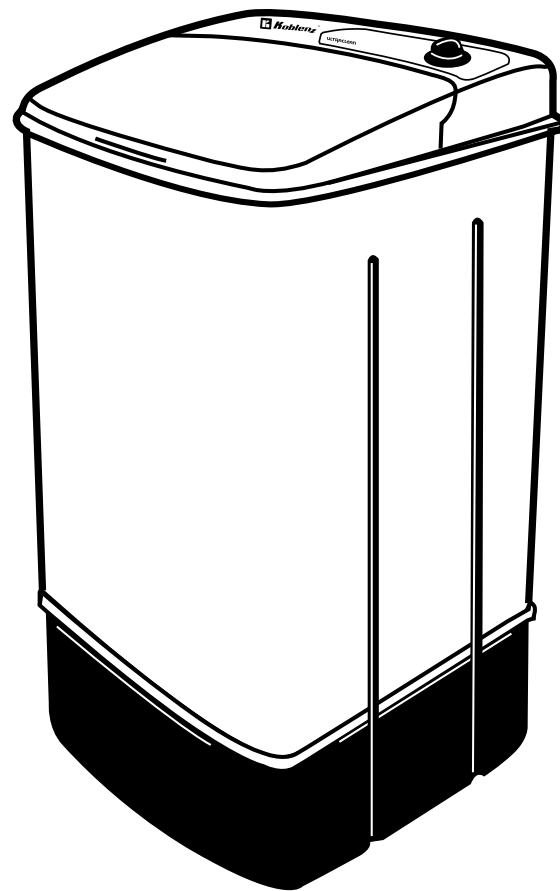

Models:
LCK50

¿QUE TIENE USTED EN SUS MANOS?

¡Felicidades!

Ahora es usted un afortunado poseedor de una Lavadora Koblenz. Con ella podrá lavar grandes cantidades de ropa en poco tiempo y sin tanto esfuerzo.

Para obtener un mejor servicio y duración de su lavadora, le recomendamos lea cuidadosamente todos y cada uno de los siguientes puntos.

PRECAUCIONES

⚠ ADVERTENCIA

Para reducir el peligro de incendio, descarga eléctrica y lesiones personales incluso letales al utilizar su lavadora, siga las siguientes medidas de precaución.

1. Conecte y desconecte su lavadora jalando la clavija, nunca jale el cordón.
2. No conecte o desconecte su lavadora con las manos húmedas o estando parado sobre el suelo mojado.
3. No guarde gasolina o líquidos inflamables en su lavadora.
4. Siempre apague su lavadora antes de desconectarla.
5. No instale o almacene su lavadora a la intemperie.
6. Use su lavadora solo para los fines que ha sido diseñada, el lavado de su ropa.
7. Siga siempre las instrucciones para el cuidado de la tela de su ropa indicadas por los fabricantes.
8. No introduzca la mano en la lavadora mientras se encuentre funcionando.
9. No repare ni reemplace ninguna parte de la lavadora.

INSTRUCCIONES DE ATERRIZAJE

Este aparato debe ser aterrizado. Si sufre alguna falla, la tierra provee un camino a la corriente que evite el riesgo de choque eléctrico. El aparato está equipado con un cable que cuenta con un conductor y una clavija aterrizada. La clavija debe conectarse a un contacto adecuado instalado y aterrizado de acuerdo a las normas eléctricas locales.

ADVERTENCIA - Una conexión inapropiada puede provocar riesgos de choque eléctrico. Revise por medio de un electricista capacitado que el contacto que utilizará está debidamente aterrizado.

No modifique la clavija de la máquina, si la clavija no ajusta en el contacto, instale uno llamando a un electricista capacitado.

Características eléctricas y medidas

Peso aprox.	11,6 kg (25.5 lb)	Tensión Nominal	120 V~ (120 VAC)
Altura	0,85 m (33.5 in)	Frecuencia Nominal	60 Hz
Ancho	0,42 m (16.5 in)	Corriente Nominal	3,5 A (3.5 A)
Prof.	0,41 m (16.1 in)	Capacidad	3 kg (6.6 lb)

WHAT DO YOU HAVE ON YOUR HANDS?

Congratulations!

You are now the owner of a Koblenz washing machine. With it you will be able to wash large amounts of clothing in less time and without much effort.

To obtain years of service from your washer, we recommend you read carefully the following manual.

IMPORTANT SAFETY INSTRUCTIONS

⚠ WARNING

To reduce fire hazard, electrical discharge, or personal injury (even lethal) while using your washer, please follow these security measures:

1. Connect and disconnect your washer by pulling the plug, never pull the wire.
2. Never connect or disconnect your washer with wet hands or standing over a wet floor.
3. Do not leave or store gasoline or flammable liquids on your washer.
4. Always turn off your washer before unplugging it.
5. Do not place or store your washer outdoors.
6. Use your washer only for the purpose for which it was designed: the washing of your clothing.
7. Always follow the directions for the care of your clothing indicated by the manufacturers.
8. Never introduce your hand into the washer while it is working.
9. Never repair or replace any part of your washer on your own.

GROUNDING INSTRUCTIONS

This appliance must be grounded. In the event of malfunction or breakdown, grounding will reduce the risk of electric shock by providing a path of least resistance for electric current. This appliance is equipped with a cord having an equipment-grounding conductor and a grounding plug. The plug must be plugged into an appropriate outlet that is properly installed and grounded in accordance with all local codes and ordinances.

WARNING. - Improper connection of the equipment-grounding conductor can result in a risk of electric shock. Check with a qualified electrician or serviceman if you are in doubt as to whether the appliance is properly grounded. Do not modify the plug provided with the appliance - if it will not fit the outlet, have a proper outlet installed by a qualified electrician.

Specifications and Dimensions

Approximate Weight	25.5 lb (11,6 kg)	Voltage	120 VAC (120 V~)
Height	33.5 in (0,85 m)	Operating Frequency	60 Hz
Width	16.5 in (0,42 m)	Amp Rating	3.5 A (3,5 A)
Depth	16.1 in (0,41 m)	Capacity	6.6 lb (3kg)

PARTES Y CARACTERISTICAS

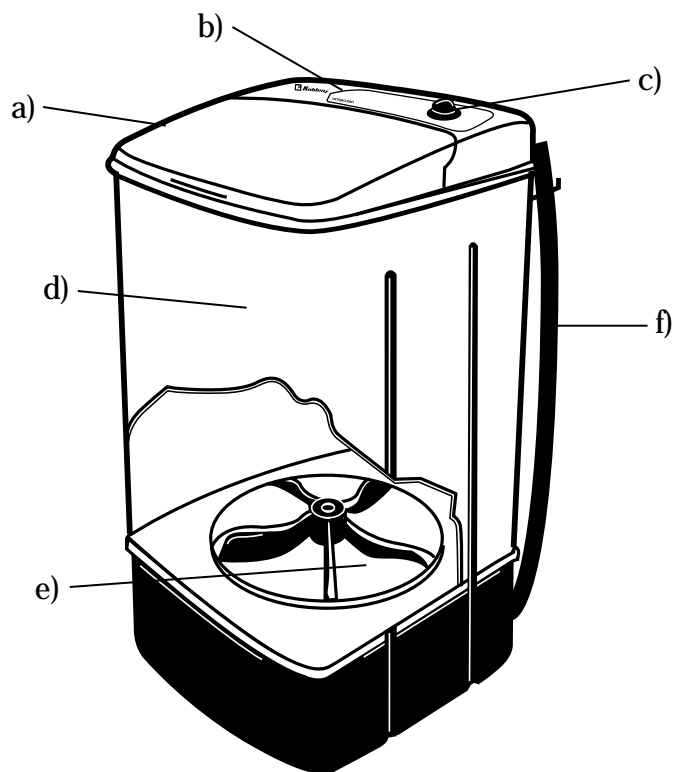

- a) TAPA.- Abatible de polipropileno copolímero de gran resistencia y tersura. Permite cerrar su lavadora mientras lava.
- b) CUBIERTA.- Del mismo material que la tapa, protege el mecanismo del reloj.
- c) RELOJ de lavado de 1 a 15 minutos.
- d) GABINETE/TINA.- Pieza moldeada en resistente polipropileno y acabado de alta calidad, su doble función, de tina de lavado y gabinete, hacen que su lavadora pese menos y así sea fácil de mover para guardarla.
- e) IMPULSOR.- De poderosa acción que genera corrientes de agua, con movimiento reversible de 30 segundos por sentido.
- f) MANGUERA DE DESAGÜE.- Para realizar esta función por gravedad.

IMPORTANTE:

ESTA LAVADORA DRENA EL AGUA POR MEDIO DE GRAVEDAD, USTED PUEDE DESAGÜARLA BAJANDO LA MANGUERA HASTA EL NIVEL DEL SUELO, PUEDE HACERLO EN UNA COLADERA, EN LA REGADERA O AFUERA EN EL PATIO.

PARTS AND FEATURES

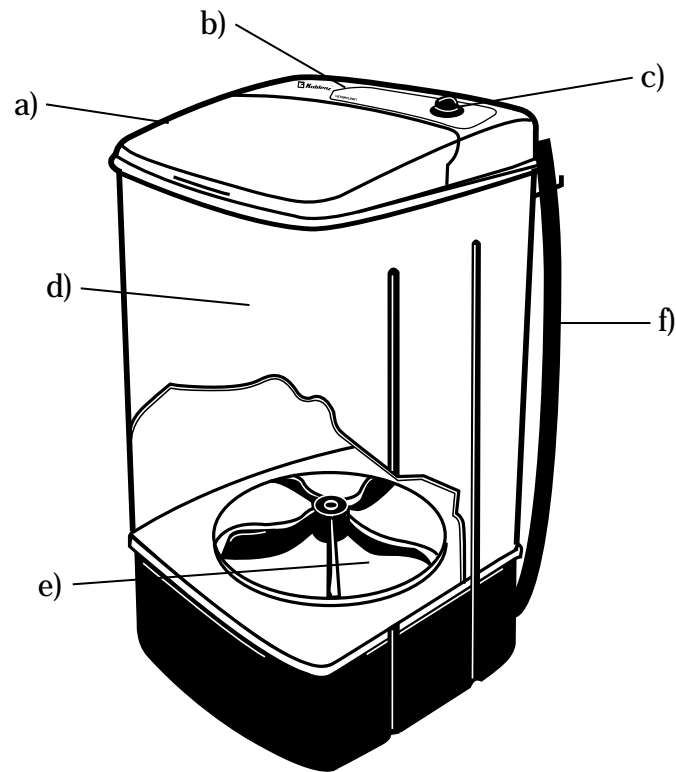

- a) LID.- Can be closed during operation.
- b) COVER.- Same material as the lid. It protects the clock mechanism.
- c) TIMER.- From 1 to 15 minutes.
- d) CABINET/TUBS.- Molded in resistant polypropylene and high quality finish. Its double function as a washing tub and cabinet make your washer lighter and easy to move around in order to store.
- e) IMPELLER.- Creates a powerful action that generates water currents with reversible movement of 30 seconds each way.
- f) DRAINING HOSE.- This function is done by gravity.

IMPORTANT:

THIS WASHER DRAINS BY GRAVITY, YOU CAN DRAIN THE TUB BY LOWERING THE HOSE TO THE FLOOR. THIS MAY BE DONE IN A BATHTUB, SHOWER OR OUTDOORS.

OPERATING INSTRUCTIONS

Before beginning

- 1.- Install your washer in a place with the proper water and electric supply, and a draining system.
- 2.- Make sure your washer is clean and free of foreign objects; that the draining hose is in a vertical position, and that the timer is in the "O" or "off" position.
- 3.- Make sure that the electric outlet has 120 VAC grounded / 60Hz (120 V~ grounded / 60 Hz)

To wash

- 1.- Classify laundry according to the different types of fibers and colors. We recommend that you check the "Washing Guide" on page 6.
- 2.- Proceed to load the washer with laundry one piece at a time.
- 3.- Place the draining hose in vertical position to avoid overflows.
- 4.- Fill the washer with water to the desired level: Maximum, medium, minimum. Important: If clothing floats we recommend that you push it to the bottom of the tub.
- 5.- Pour detergent in the washer tub. Check the following "Guide" on page 6. We recommend that you use low foaming detergent.

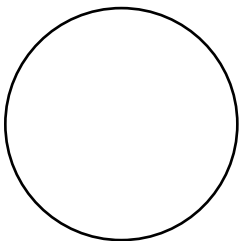
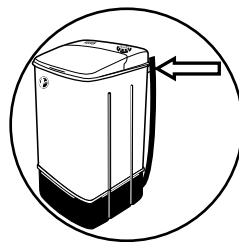
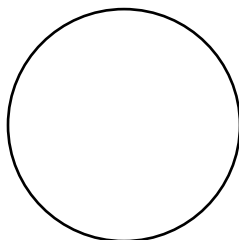

Load size	Water level	Quantity detergent
6.6 lb (3kg)	Maximum	2 tablespoon
5.5 lb (2,5kg)	Medium	1.5 tablespoon
4.4 lb (2kg) or less	Minimum	1 tablespoon

INSTRUCCIONES DE MANEJO

Antes de Comenzar

- 1.- Coloque su lavadora en un sitio que cuente con toma de agua, desagüe y suministro de energía eléctrica.
- 2.- Cerciórese que su lavadora esté limpia y libre de objetos extraños, la manguera de desagüe en posición vertical y el reloj de lavado esté en posición "O" ó "apagado".
- 3.- Conecte su lavadora a una toma de corriente de 120 V~ aterrizado / 60 Hz (120 VAC aterrizado / 60 Hz)

Para Lavar

- 1.- Clasifique la ropa de acuerdo a los diferentes tipos de tela y colores. Le recomendamos que consulte la tabla "Guía de Lavado" página 6.
- 2.- Proceda a colocar las prendas de una en una.
- 3.- Coloque la manguera de desagüe en posición vertical, para evitar inundaciones durante el lavado.
- 4.- Llene su lavadora con agua, hasta el nivel deseado: Máximo, medio, mínimo. Importante: Si sus prendas flotan se recomienda sumergirlas hasta el fondo de la tina.
- 5.- Vierta el detergente en la tina de la lavadora. Consulte la tabla siguiente: Le recomendamos utilizar el detergente de baja espuma.

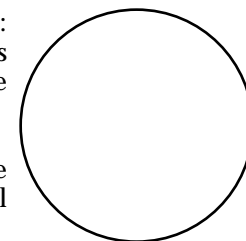
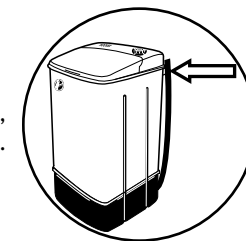
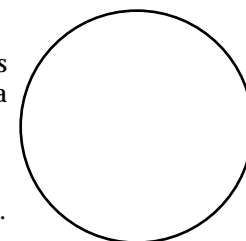

Carga de ropa	Nivel de Agua	Cantidad de detergente
3 kg (6.6 lb)	Máximo	2 cucharadas soperas
2,5 kg (5.5 lb)	Medio	1,5 cucharadas soperas
2 kg (4.4 lb) o menos	Mínimo	1 cucharada sopera

- 6.- Gire el reloj de lavado al tiempo deseado, esto depende del tipo de ropa que desea lavar, consulte la tabla "Guía de Lavado" página 6.
- 7.- Una vez que haya terminado el tiempo de lavado, usted puede desagüar su lavadora únicamente bajando la manguera de desagüe hasta el nivel del suelo, colocándola preferentemente en la coladera puede hacerlo en la regadera o afuera. No olvide girar el reloj de lavado a la posición de " "  "apagado".
- 8.- La lavadora puede efectuar el enjuague de ropa repitiendo el ciclo de lavado, pero sin agregar detergente.
- 9.- Una vez que haya terminado de lavar su ropa, enjuague con agua limpia la tina y séquela con un trapo limpio y suave.
- 10.- Al terminar no olvide girar el reloj de lavado a la posición de " O " o "apagado" y retire la clavija del toma corriente.

IMPORTANTE: PARA EVITAR INUNDACIONES SIGA ADECUADAMENTE LAS INSTRUCCIONES DE MANEJO.

Si usted ve que sus prendas no se mueven, será necesario que retire alguna prenda de su lavadora. ES MUY IMPORTANTE INFORMARLE QUE EL VOLUMEN DE LA ROPA MÁS QUE EL PESO SERÁ EL QUE DETERMINE EL TAMAÑO DE LA CARGA.

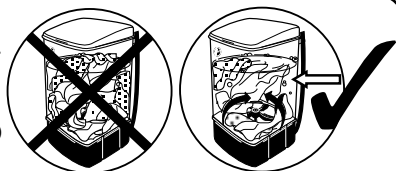



GUIA DE LAVADO

1. Separe por grupos de acuerdo al tipo de ropa y grado de suciedad. Se recomienda combinar en cada carga prendas grandes y pequeñas, para obtener mejores resultados en la limpieza de su ropa.
 Ropa Delicada:
 Use agua fría para evitar que se encoja su ropa; no remoje y no la exponga al sol.
 Blancos:
 Si son de algodón o lino, utilice agua caliente (55°C (131°F) máximo). Nunca agua hirviendo.
 Ropa de colores:
 Si duda de la firmeza de los colores, utilice agua fría y lave por separado.
2. Revise la ropa que va a lavar, saque todos los objetos de los bolsillos que puedan maltratar la tina de su lavadora, como son: llaves, botones, monedas, etc.
3. No deje la ropa con cierres ni broches abiertos, así mismo, las mangas deberán estar hacia adentro, esto evitará que las prendas se maltraten.

- 6.- Turn the timer to the desired washing time. This time depends on the type of garment you need to wash. Check the "Washing Guide" on page 6.

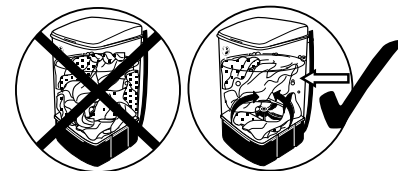
For best cleaning results, clothing in the washer should be seen moving around in the tub. If tub is overfilled to the point that clothing is not seen moving, remove the excess amount.



- 7.- Once the washing time is over, you can empty your washer by lowering the hose to the floor level and allowing the water to flow into a drain, this may be done in bathtub, shower or outdoors. Do not forget to turn the timer to the " "  or "off" position.
- 8.- The washer can rinse your laundry by repeating the washing cycle, but without detergent.
- 9.- Once you have finished washing your laundry, rinse the tub clean water and dry it with a soft clean cloth.
- 10.- After using, do not forget to turn the timer to the " "  or "off" position and unplug the washer.

IMPORTANT: TO AVOID OVERFLOWS WE RECOMMEND THAT YOU CAREFULLY FOLLOW OPERATING INSTRUCTIONS.

WASHING GUIDE

1. Separate laundry in groups, according to the type of garment and degree of dirt. We recommend you combine large and small garments in each load to obtain better results.
 Delicate:
 Use cold water to avoid shrinking; do not soak or expose to the sun.
 Whites:
 If cotton or linen, use hot water (131°F (55°C) maximum, never boiling water).
 Colors:
 If you have any doubts about how firm colors are, use cold water and wash separately.
2. Check all your laundry. Remove all objects, such as keys, buttons, coins, etc. that can harm your washer's tub.
3. Do not leave zippers open; also, shirts should be washed with the sleeves inside out. This will avoid any fiber damage.

The following table will give you the approximate weight of the frequently used clothing that will help you determine the wash load and adequate washing time.

Washing Times

Laundry Time	Approximately Time
Delicate (Not too dirty)	5 minutes
Dirty Cloth	10 minutes
Very Dirty and Stained Cloth	15 minutes

Load Tables

Whites	Weight lb	Weight g
Towels	0.55-1.10	250-500
Sheet	1.10-2.20	500-1000
Cases	0.04-0.66	20-300
Tablecloth	1.10-2.20	500-1000

Adult's	Weight lb	Weight g
Dress	0.55-1.10	250-500
Shirt	0.55-0.77	250-350
Underwear	0.26-0.55	120-250
Pajama	1.10	500

Children's	Weight lb	Weight g
Diaper	0.26-0.44	120-200
Trousers	0.77	350
Dress	0.22-0.66	100-300
Socks	0.11	50

Note: The approximate weights may vary depending on the fiber of the garment.

Manufactured by:
Koblenz Eléctrica, S.A. de C.V.
Av. Ciencia No. 28
Cuautitlán Izcalli Edo. de México
C.P. 54730 Tel. +(52 55) 5864 0300



Las siguientes tablas le proporcionarán el peso aproximado de la ropa de uso frecuente que le ayudará a determinar la carga de ropa y el tiempo adecuado.

Tablas de cargas de ropa

Tipo de Ropa	Tiempo Aprox.
Ropa Fina y Delicada (Poco sucia)	5 minutos
Ropa Sucia	10 minutos
Ropa muy Sucia	15 minutos

Tablas de Carga de ropa

Blancos	Peso lb	Peso g
Toalla	0.55-1.10	250-500
Sábana	1.10-2.20	500-1000
Funda	0.04-0.66	20-300
Mantel	1.10-2.20	500-1000

Ropa Adulto	Peso lb	Peso g
Vestido	0.55-1.10	250-500
Camisa	0.55-0.77	250-350
Calzoncillos	0.26-0.55	120-250
Pijama	1.10	500

Ropa Niños	Peso lb	Peso g
Pañal	0.26-0.44	120-200
Pantalón	0.77	350
Vestido	0.22-0.66	100-300
Calcetines	0.11	50

Nota: Los pesos son aproximados, pueden variar de acuerdo al tipo y tamaño del tejido de la prenda.

Fabricado por: Koblenz Eléctrica, S.A. de C.V.
Av. Ciencia No. 28
Cuautitlán Izcalli Edo. de México C.P. 54730
Tel. +(52 55) 5864 0300

